



NOBLEX

E-OPTICS

PRODUKTE



INHALTSVERZEICHNIS

ZIELOPTIK

NOBLEX Zielfernrohre	6	NF 10x42 R advanced	38
Pressestimmen	7	NF 8x56 advanced	42
Zieloptik – Multitop	9	NF 8x56 inception	45
NZ6 advanced	10	NF inception Ferngläser	46
NZ8 LR 2,5–20x50 inception	14	NF 8x42 10x42 vector	47
NZ6 1,7–10x42 inception	18	NF 8x56 vector	48
NZ6 2–12x50 R inception	19	NS 8–24x50 ED	51
NZ6 inception	20	NS 20–60x80 ED	52
Elektroniksteuerung digi control	22	NR 1000	54
Technische Daten auf einen Blick	24		
NOBLEX NV sight – Reflexvisiere	26		
NV sight II plus	27		
NV OS 1x23 für Glock MOS	28		
NV G	30		
NV sight II plus LE (Law Enforcement)	31		
NV sight IPSC	32		
Zubehör	33		

FERNOPTIK

Technik der NOBLEX Ferngläser	36		
-------------------------------	----	--	--

		NF 10x42 R advanced	38
		NF 8x56 advanced	42
		NF 8x56 inception	45
		NF inception Ferngläser	46
		NF 8x42 10x42 vector	47
		NF 8x56 vector	48
		NS 8–24x50 ED	51
		NS 20–60x80 ED	52
		NR 1000	54

WÄRMEBILDTECHNIK

		NW 50 SP	57
--	--	----------	----

WASSERSPORTOPTIK

		NF 7x50 C inception und DLRG Variante	59
		NF 7x50 C advanced	60
		NM 7x42 C und DLRG Variante	63
		Technische Daten auf einen Blick	64
		Aus dem Süden von Thüringen	66
		Das NOBLEX-Werk in Eisfeld	67

Eine Marke: geprägt von Qualität und Innovation

Die NOBLEX E-Optics GmbH schreibt in der Entwicklung von optoelektronischen Produkten eine stolze Tradition in den Produktionsstätten von Ernst Abbe und Carl Zeiss in Jena und später im thüringischen Eisfeld fort.

150 Jahre Erfolgsgeschichte mit optischen Geräten sind Ausdruck eines großen Erfahrungsschatzes in der Optik, Mechanik, Elektronik und Oberflächenveredelung. Für NOBLEX E-Optics ist es Ansporn und Verpflichtung, diese Tradition von Zeiss, Docter und Analytik Jena mit Leiden-

schaft und Innovationsgeist weiterzuführen. Leidenschaft und Timing können wir nicht beeinflussen, aber die Ausrüstung. Gut, wenn Sie sich dabei auf Ihre Ausrüstung verlassen können.

NOBLEX E-Optics bietet Beobachtungs- und Zieloptiken, die von höchsten Qualitätsstandards geprägt sind. Das Zusammenspiel von optoelektronischem Know-how und feinmechanischer Präzision bilden die Grundlage für diese Hochleistungsprodukte.



1952



1989



2020

NOBLEX Zieloptik



NOBLEX Zielfernrohre

Eine exzellente Leistung

NOBLEX Zielfernrohre sind von höchster optischer und technologischer Leistungsfähigkeit geprägt. Langjährige Erfahrung in Feinmechanik und Optik lassen Zielfernrohre entstehen, die höchsten Qualitätsansprüchen gerecht werden. Die präzise Abstimmung von Mechanik und Optik gepaart mit bester Abbildungsleistung machen NOBLEX Zielfernrohre zu zuverlässigen Jagdbegleitern auf allen Kontinenten dieser Erde. Rohrkörper aus Luftfahrt-Aluminium und leistungsstarke Optikkomponenten halten extremen klimatischen Bedingungen stand. Nur 100%-geprüfte Zielfernrohre verlassen das Werk in Eisfeld. Somit wird ein Qualitätsstandard gesichert, dessen Maßstäbe durch die Qualitätsnorm DIN EN ISO 9001:2015 festgelegt sind.



Die NOBLEX Zielfernrohrlinien

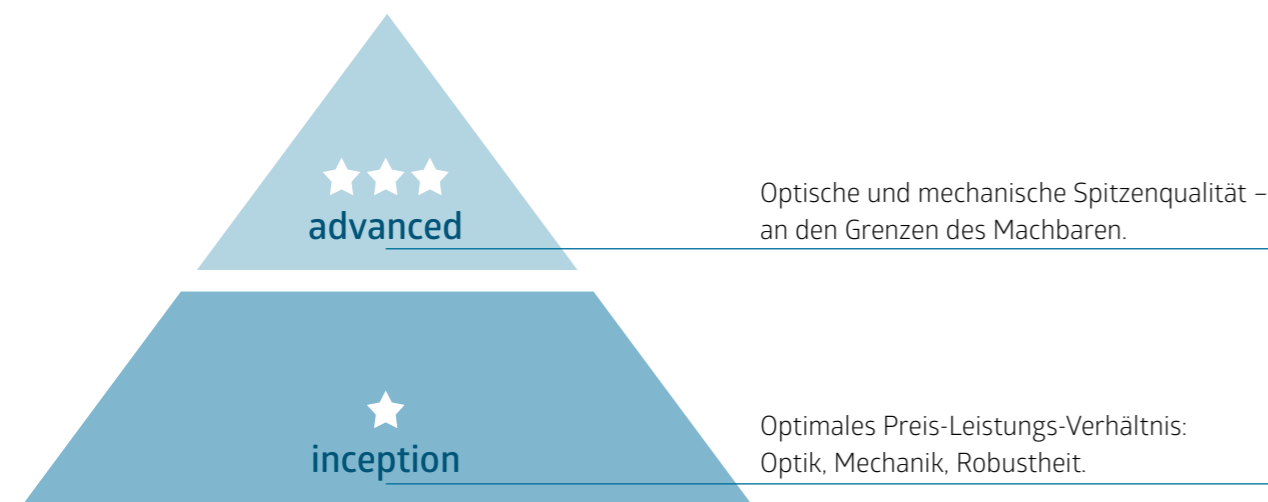

Pressestimmen

Ein Blick hinter die Schlagzeilen

Eine sorgfältig zusammengestellte Auswahl an Medienberichten, Rezensionen und Meinungen zu unseren hochwertigen Produkten. Von renommierten Fachmagazinen bis hin zu begeisterten Kundenstimmen finden Sie hier eine Vielfalt an Einschätzungen über NOBLEX. NOBLEX Produkte ziehen die Aufmerksamkeit der Medien auf sich – erfahren Sie, welchen Mehrwert sie bieten. Zusätzlich sind in den Fachmagazinen detaillierte Testberichte über NOBLEX Produkte zu finden, die Ihnen helfen können, fundierte Entscheidungen zu treffen.



DJZ 04/2022
Testbericht über das
NZ8 LR 2,5–20x50 inception

„The optical scope is truly exceptional, particularly for mountain hunting scenarios where long-range shots are critical. The scope’s design is optimized for precision and accuracy, with a 56mm lens that offers remarkable light transmission. I have tested the scope in diverse environments and it has consistently exceeded my expectations in every situation. It is reliable and has never failed me, making it an ideal choice for those who demand nothing but the best in their hunting equipment.

**Matej B. über das
NZ6 3–18x56 inception**



JWW Nr. 1, 2023
Testbericht über das
NV G



RWJ 04/2024
Testbericht über das
NZ8 LR 2,5–20x50 inception

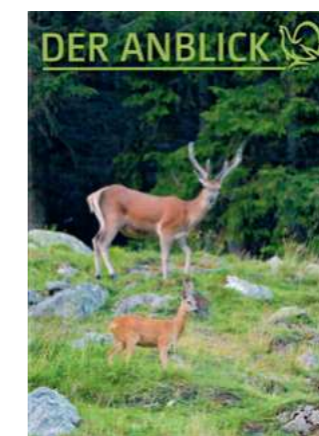

Der Anblick 06/2021
Testbericht über das
NZ6 2–12x50 inception

„Ich würde das Zielfernrohr jederzeit wieder kaufen. Es hat ein wirklich feines Absehen, ein sehr klares Bild über die gesamte Fläche in jeder Vergrößerung und ist sehr hochwertig verarbeitet. Werde wieder bei Noblex kaufen.

**Jürgen K. über das
NZ8 LR 2,5–20x50 inception**

Diese und weitere Testberichte und Rezensionen finden Sie auch auf der NOBLEX Website www.noblex-e-optics.com, jeweils beim entsprechenden Produkt.

Multitop – Garant für hohe Transmission bei allen Lichtverhältnissen

Jagen im Grenzbereich zwischen Licht und Dunkelheit – keine Situation stellt höhere Anforderungen an Ihr Zielfernrohr.

Nur die Verwendung bester Glasmaterialien in Verbindung mit hocheffizienten Nano-Beschichtungstechnologien sind die Voraussetzung für eine maximale Lichtausbeute. Alle optisch wirksamen Glasflächen sind mit der speziell entwickelten Transmissionsbeschichtung Multitop versehen. Sie garantiert höchste Detailerkennbarkeit auch in der Dämmerung und Nacht sowie perfekte Brillanz und einen Transmissionsgrad bis 95,1 %.



Transmissionsmessung eines NOBLEX Zielfernrohres

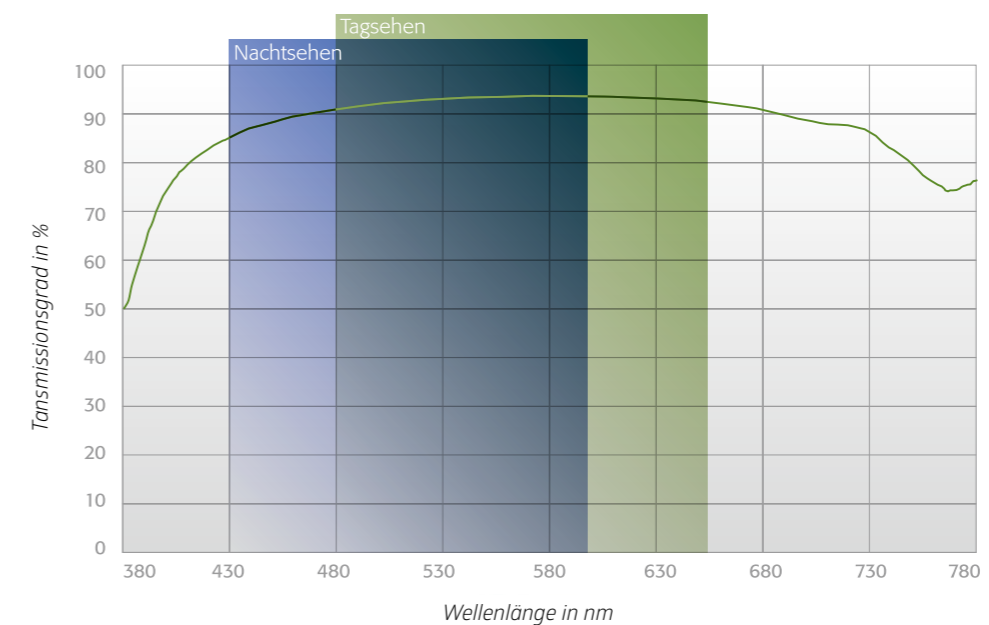

NEU

NOBLEX NZ6 advanced

Für Jagderlebnisse mit Spitzenoptik



NZ6 2-12x50 advanced

Die neuen Modelle der advanced-Serie, 1-6x24 und 2-12x50, decken ein breites Spektrum internationaler Jagdmöglichkeiten ab und bieten beeindruckende optische Brillanz bei schwierigen Lichtverhältnissen. Das in Deutschland gefertigte Präzisionsgerät zeichnet sich zudem durch ein herausragendes Preis-Leistungs-Verhältnis aus.

Die advanced-Modelle verfügen über eine Schnellverstellfunktion des Absehens für unkomplizierte Höhenkorrekturen auf weite Entfernungen. Ein Highlight ist die innovative NOBLEX digi control Elektroniksteuerung, die auf der bewährten NOBLEX Lagesensor Technologie basiert und speziell für die advanced-Serie optimiert wurde. Die optische Leistung basiert auf modernster Softwareberechnung und hochbrechenden Glassorten, was eine kristallklare, farbneutrale und helle Beobachtung selbst bei schwierigen Lichtverhältnissen mit nahezu 90% Dämmerungsleistung ermöglicht. Die Zielfernrohre eignen sich besonders für die Dämmerungsjagd, z.B. auf Schwarzwild, und bieten Brillenträgern eine verlängerte Pupillendistanz von 90 mm für einen kompletten Überblick.

NZ6 advanced

Modell	1-6x24	2-12x50
Ø Austrittspupille	9,6-4,0 mm	9,6-4,2 mm
Sehfeld (auf 100 m)	39,8-6,3 m	19,3-3,1 m
Parallaxejustierung	100 m	10 m-∞
Mittelrohrdurchmesser	30 mm	30 mm
Gewicht	252 g	650 g
Absehen	4i	4i
Artikelnummer	56557	56567

NEU

Funktionen:

- Spitzenoptik der advanced-Klasse
- Schnellverstellfunktion des Absehens (ASV)
- Modelle 1-6x24 und 2-12x50
- Verstelltürme aus Metall mit klaren, spürbaren Klickverstellungen
- NOBLEX digi control Elektroniksteuerung
- Kristallklare, farbneutrale und helle Beobachtung bei schwierigen Lichtverhältnissen
- 30 mm Gehäuse aus spezieller Aluminiumlegierung aus der Luft- und Raumfahrt
- Herausragendes Preis-Leistungs-Verhältnis

**Made in
Germany**



ASV Absehenschnellverstellung

Die Absehenschnellverstellung (ASV) am Turm sorgt für ausgesprochen einfache Höhenkorrekturen auf weite Entfernungen. Die Arretierung von Fleckschuss und 4 cm Hochschuss minimiert das Risiko vergessener Rückstellungen.

Bild oben: Ausgangsposition

Bild unten: Einstellung an der Skala durch Hochziehen des Einstellrads





NOBLEX NZ8 LR 2,5–20x50 inception

Mit extra großem Zoombereich



NZ8 LR 2,5–20x50 inception

Die erfolgreiche NOBLEX inception Zielfernrohrlinie wird um ein weiteres Modell mit 8-fachem Zoom erweitert. Herausragend ist der enorm gesteigerte Vergrößerungsbereich von 2,5- bis 20-fach in Kombination mit dem neu entwickelten MHR-Absehen. Somit eignet es sich nicht nur als Allrounder für die konventionelle Jagd an der Kirmung oder auf den Rehbock auf 100 m. Durch die maximal 20-fache Vergrößerung ersetzt es oft ein Spektiv zur Ansprache des Wildes auf größere Distanzen oder zur Bergjagd auf die Gams. Es ist aber auch ein wahres Hybrid-Zielfernrohr, da es sich gleichzeitig perfekt zum sportlichen Schießen eignet. Der Hebel zur Vergrößerungsverstellung wurde um 20 % verlängert, sodass sicher und schnell das gewünschte Objekt anvisiert werden kann – ob mit oder ohne Handschuhe.

NZ8 LR 2,5–20x50 inception

Modell	LR 2,5–20x50
Ø Austrittspupille bei 20x–2,5 x	2,5–20 mm
Sehfeld bei 20x–2,5x (auf 100 m)	2,2–14 m
Parallaxejustierung	10 m–∞
Höhen-/Seitenverstellung (auf 100 m)	1/10 mils (1 cm)
Verstellbereich der Höhenverstellung (auf 100 m)	max. 32 mils (320 cm)
Verstellbereich der Höhenverstellung bei einer Umdrehung (auf 100 m)	max. 9,5 mils (95 cm)
Verstellbereich der Seitenverstellung (auf 100 m)	30 mils (300 cm)
Mittelrohrdurchmesser	34 mm
Gewicht	815 g
Absehen	MHR
Artikelnummer	56568



Funktionen:

- 8-facher Vergrößerungsbereich von 2,5- bis 20-fach
- Hybrid-Zielfernrohr für die Jagd und Sportschützen
- Mitvergrößerndes, feines MHR-Absehen (1. Bildebene)
- Keine Treffpunktverlagerung während des Vergrößerungswechsels
- Erweiterte Höhenverstellung (bis zu 3 Umdrehungen, 32 mils, 2.000 m) mit sauber fühlbaren „Klicks“, Zero Stop
- Mit Parallaxe-Einstellung für Clip-on-Nachtsicht- und Wärmebildgeräte
- Um 20 % verlängerter Zoom-Hebel
- Inkl. „Flip“-Objektiv- und -Okulardeckel
- Mit verstärktem Außengehäuse – vorbereitet für Nachtsicht- und Wärmebildgeräte (ohne zusätzlichen Adapter)

MHR Absehen

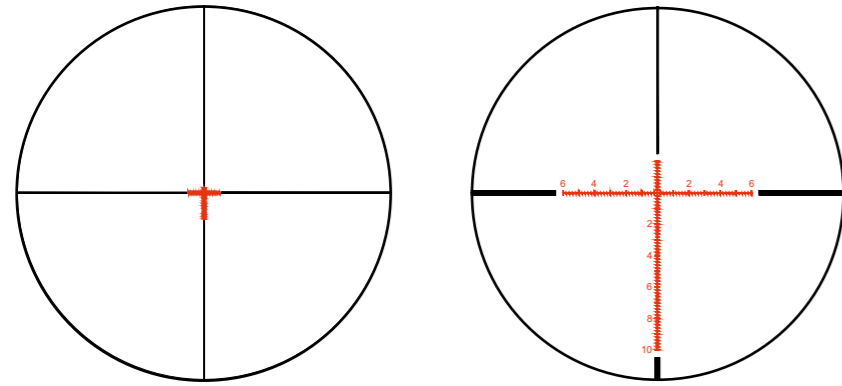

2,5x Vergrößerung

20x Vergrößerung

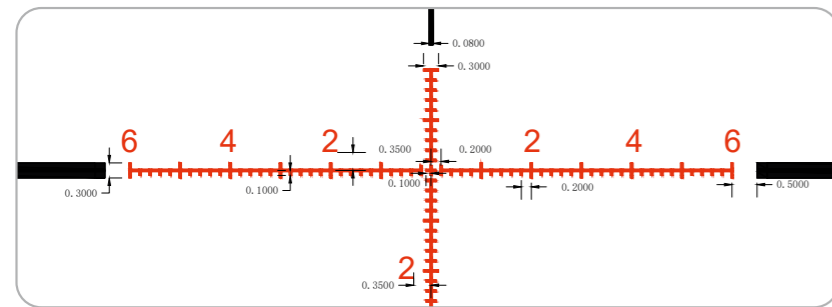

Alle Angaben in „mil“

Das neue MHR (Military-Hunting-Reticle) befindet sich in der 1. Bildebene und bietet dem Schützen eine Vielzahl an Möglichkeiten, anhand von Deckungsmaßen, wichtige Parameter zu schätzen oder zu messen. Die Positionierung in der 1. Bildebene verhindert jegliche Form der Treffpunktverlagerung während des Vergrößerungswechsels. Somit ist es systembedingt in dieser Disziplin vergleichbaren Modellen mit Absehen in der 2. Bildebene deutlich überlegen. Durch das mitvergrößernde Absehen wurde in der Vergangenheit das anvisierte Objekt oft verdeckt. Dank eines neuen Produktionsverfahrens konnte das Absehen so filigran gefertigt werden, dass auch bei maximaler Vergrößerung das Objekt nicht mehr überlagert wird. Bei kleiner Vergrößerung ähnelt es einem Plex-Absehen mit feinem Fadenkreuz im Zentrum. Bei hoher Vergrößerung sind die zusätzlichen MRAD-Markierungen deutlich zu erkennen und helfen dem sportlichen Schützen die größtmögliche Leistung aus der Waffe heraus zu holen.

Praktisches Zubehör



Zum Lieferumfang gehören die „Flip“-Objektiv-/ Okulardeckel, die sich durch einen festen Sitz und schnelle Bedienung auszeichnen. Ein optimaler Schutz für die Außenlinsen des neuen NZ8.



NEU

NOBLEX NZ6 1,7-10x42 inception

Der Allrounder abgestimmt auf Vorsatzgeräte



NZ6 1,7-10x42 inception

Das neue NZ6 1,7-10x42 inception Zielfernrohr präsentiert sich als vielseitiger Allrounder für passionierte Jäger. Die 1,7-10-fache Vergrößerung bietet eine flexible Anpassung an unterschiedliche Jagdszenarien, von der Drückjagd bis zum Schuss auf größere Distanzen. Mit seiner kompakten und kurzen Bauweise ist es optimal auf den Einsatz von Vorsatzgeräten abgestimmt, was es zu einem zuverlässigen Begleiter für Drückjagden und Ansitze macht.

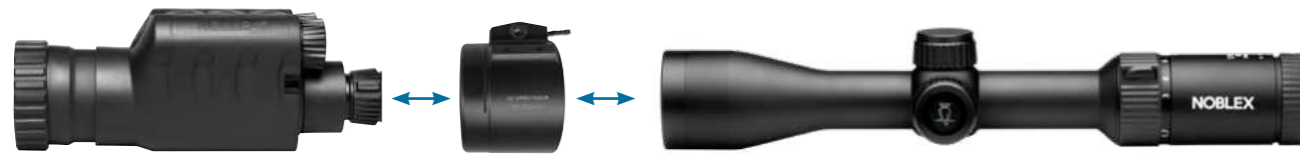

NZ6 1,7-10x42 inception

Modell	1,7-10x42
Ø Austrittspupille	24,7-4,2mm
Sehfeld (auf 100 m)	20,1-3,5 m
Parallaxejustierung	10 m-∞
Mittelrohrdurchmesser	30 mm
Gewicht	530 g
Absehen	4i
Artikelnummer	56610

NEU

NOBLEX NZ6 2-12x50 R inception

Mit bewährter Innenschiene



NZ6 2-12x50 R inception

Das hochwertige Zielfernrohr-Modell NZ6 2-12x50 R inception steht nun mit der bewährten Innenschiene zur Verfügung. Diese Montagevariante garantiert nicht nur absolute Funktionalität, sondern auch eine beeindruckende Ästhetik und maximale Schussfestigkeit. Die präzise Verarbeitung und die bewährte Technologie der Innenschiene tragen dazu bei, dass diese Zielfernrohre nicht nur höchsten ästhetischen Ansprüchen genügen, sondern auch unter extremen Bedingungen eine zuverlässige Performance bieten. Die nahtlose Integration der Innenschiene in das Design der NZ6-Modelle ermöglicht eine einfache und sichere Montage, wodurch Schützen ihre Ausrüstung nach ihren individuellen Bedürfnissen anpassen können. Darüber hinaus wurde das NZ6 2-12x50 R inception Zielfernrohr mit einer innovativen Beschichtung versehen, die eine klare Sicht und exzellente Lichttransmission in allen Situationen gewährleistet.

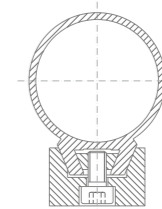

Die bewährte Innenschiene für eine einfache und sichere Montage.

NZ6 R inception

Modell	2-12x50 R
Sehfeld (auf 100 m)	19,3-3,1 m
Mittelrohrdurchmesser (mm)	30 mm
Gewicht	720 g
Absehen	4i
Artikelnummer	56566

NOBLEX NZ6 inception

Die Generation mit 6-fach Zoom



NZ6 2-12x50 inception

Überzeugend leistungsstark präsentieren sich die NOBLEX inception Zielfernrohre der NZ6 Linie und bieten dabei zugleich ein einzigartiges Preis-Leitungs-Verhältnis für den Jäger oder Sportschützen. Durch das konsequent angewendete Baukastensystem konnten die thüringischen Ingenieure die Anzahl von Gleichteilen – beispielsweise beim Umkehrsystem – so steigern, dass NOBLEX erstmalig Zielfernrohre in einer so attraktiven Preisklasse präsentieren kann.

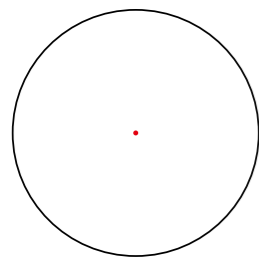

Absehen 0

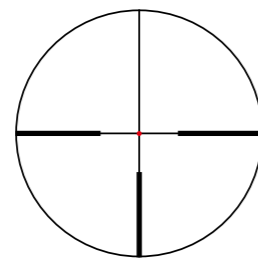

Absehen 4i

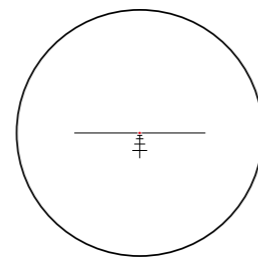

Absehen BDC (1-6x24)

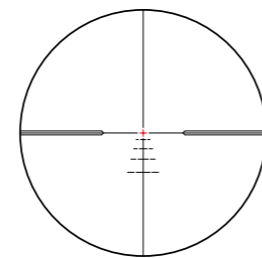

Absehen BDC (5-30x56)

NZ6 inception

Modell	1-6x24	2-12x50	3-18x56	5-30x56
Sehfeld (auf 100 m)	39,8-6,3 m	19,3-3,1 m	12,6-2,1 m	7,7-1,4 m
Mittelrohrdurchmesser (mm)	30 mm	30 mm	30 mm	30 mm
Gewicht	525 g	720 g	790 g	816 g
Absehen	0 / BDC / 4i	4i	4i	BDC / 4i
Artikelnummer	56554 / 56555 / 56556	56566	56576	56585 / 56586



NZ6 1-6x24 inception



NZ6 2-12x50 inception



NZ6 3-18x56 inception



NZ6 5-30x56 inception

NOBLEX NZ6 inception

NZ6 mit digi control Elektroniksteuerung

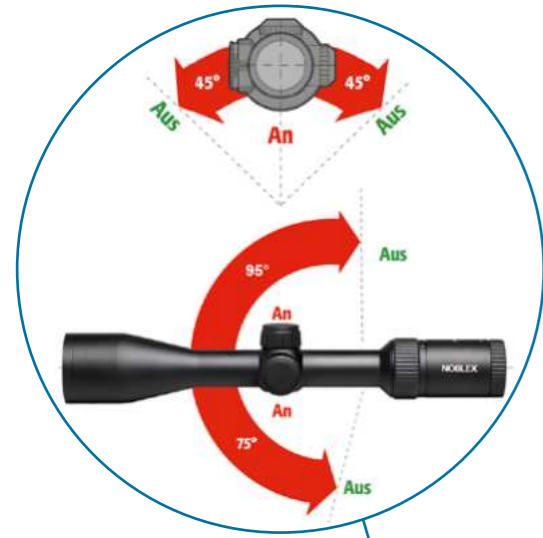

Die NOBLEX digi control Elektroniksteuerung baut auf die Lagesensortechnologie auf, die sich bereits seit Jahren in der Zielfernrohrserie NZ6 bewährt hat und speziell für die inception Serie optimiert wurde. Hierbei übernimmt ein hochmoderner Lagesensor die Steuerung der Elektronik. Beim Ablegen oder Aufnehmen der Waffe schaltet der Sensor die Absehenbeleuchtung automatisch an bzw. aus.



Technische Daten auf einen Blick

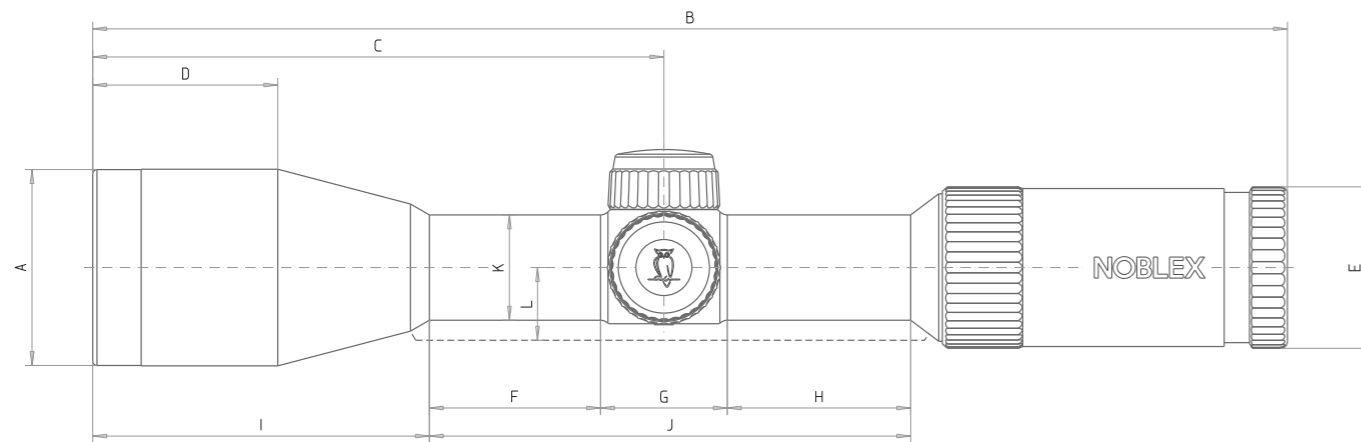

Abmessung der Baulängen und Durchmesser in mm*

	A	B	C	D	E	F	G	H	I	J	K	L
NZ6 advanced												
1-6x24	30	257	94	-	44	-	38	53	-	165	30	-
2-12x50	59	324	170	51	44	48	38	51	-	140	30	-
NZ8 LR inception												
2,5-20x50	59	351	170,5	46,5	43	45,5	45	68	102,5	158,5	34	-
NZ6 inception												
1-6x24	30	282	99	-	46	-	35	59	-	-	30	-
1,7-10x42	50	326	142	29	46	41	35	59	84	134	30	-
2-12x50	56,1	355	170	37	46	46	35	59	107	140	30	-
2-12x50 R	56,1	355	170	37	46	46	35	59	107	140	30	-
3-18x56	62,6	371	188	48	46	56	35	59	114	150	30	-
5-30x56	62,6	410	227	46	46	80	35	59	174	174	30	-

* Die Längenangaben werden in Null-Position der Dioptrieneinstellung gemessen.

1. Anschlussmaße Filtergewinde beim NZ6 1-6 x24: M 28 x 0,5-6H
2. Anschlussmaße Filtergewinde beim NZ6 2-12 x 50: M 54 x 0,75-6H
3. Anschlussmaße Filtergewinde beim NZ6 3-18 x 56 und 5-30 x 56: M 61 x 0,75-6H
4. Anschlussmaße Filtergewinde beim NZ8 2,5-20 x 50: M 53 x 0,75-6H. Adaption mit Rusan Klemmadapter.

Technische Daten auf einen Blick

MODELL	Vergrößerung	Ø Objektivöffnung (mm)	Ø Austrittspupille (mm)	Sehfeld (m/100m)	Dämmerungsleistung	Verstellung pro Klick (cm/100 cm)	Max. Verstellbereich Höhe (cm/100 m)	Max. Verstellbereich Höhe bei einer Umdrehung (cm/100 m)	Max. Verstellbereich Seite (cm/100 m)	Dioptrienverstellbereich (dtp)	Ø Mittelrohr (mm)	Länge bei Nullposition (mm)	Gewicht (g)
NZ6 advanced													
1-6x24	1-6x	24	9,6-4,0	39,8-6,3	5,4-12	1,0	±310	-	±310	±2,0	30	282	525
2-12x50	2-12x	50	9,6-4,2	19,3-3,1	10-24,5	1,0	±140	-	±140	±2,0	30	355	720
NZ8 inception													
2,5-20x50	2,5-20x	50	20-2,5	14-2,2	-	1,0	±160	±47,5	±150	-3/+2	34	351	815
NZ6 inception													
1-6x24	1-6x	24	9,6-4,0	39,8-6,3	5,4-12	1,0	±310	-	±310	±2,0	30	282	525
1,7-10x42	1,7-10x	42	24,7-4,2	20,1-3,5	6,1-17,6	1,0	±160	-	±160	±2,0	30	325	530
2-12x50	2-12x	50	9,6-4,2	19,3-3,1	10-24,5	1,0	±140	-	±140	±2,0	30	355	720
2-12x50 R	2-12x	50	9,6-4,2	19,3-3,1	10-24,5	1,0	±140	-	±140	±2,0	30	355	720
3-18x56	3-18x	56	11,3-3,1	12,6-2,1	13-31,7	1,0	±90	-	±90	±2,0	30	371	790
5-30x56	5-30x	56	11,2-1,8	7,7-1,4	16,7-41	1,0	±55	-	±55	±2,0	30	410	819

Technische Änderungen vorbehalten

- Alle NZ6 Modelle werden auf eine parallaxefreie Beobachtungsentfernung von 100 m eingestellt.
- Bei den Modellen 2-12x50, 3-18x56 und 5-30x56 ist die Parallaxe einstellbar.
- Alle Geräte sind mit Stickstoff gefüllt.

NOBLEX NV – Reflexvisiere

Das Original

Klein, Schnell, Treffsicher

Reflexvisiere sind die optoelektronische Revolution in der Visiertechnik. Als eine Weiterentwicklung der traditionellen offenen Visierung vereinen sie die Vorteile von konventioneller Zielerfassung mit optischen und elektronischen Hightech-Komponenten. NOBLEX NV sights sind beispielgebend für die Kombination von Hochleistungsoptik mit präziser Feinmechanik und modernster Elektronik.

Entwickelt für den schnellen Schuss, werden NOBLEX Reflexvisiere den Anforderungen an ihren speziellen Einsatz gerecht. Das eigens gerechnete, patentierte Optiksystm leistet die einfache Vergrößerung und ein zeichnungsfreies, klares Bild. Die hochwertige NOBLEX multitop-Optikvergütung sorgt für reflexfreie Abbildung, besonders bei extremen Lichtverhältnissen.

NOBLEX NV sights garantieren ein Höchstmaß an Sicherheit beim Schuss.

Aufgrund der einfachen Vergrößerung ist das Visieren mit beiden Augen möglich. So erhält der Schütze sein maximales Sehfeld und den Überblick in allen Situationen. Der auf 40m parallaxefrei eingestellte Leuchtpunkt unterstützt den Schützen beim sicheren Abkommen, besonders in jagdlichen Stresssituationen.

Die NOBLEX-typische tubeless-Bauweise macht die Reflexvisiere zur idealen Wechseloptik. Äußerst klein, leicht und kompakt sind sie immer dabei und bei Bedarf schnell auf der Waffe montiert.

NOBLEX NV sight II plus

Geeignet für alle Kurz- und Langwaffen



Weltweit schätzen Jäger, Sportschützen und Behörden dieses Reflexvisier. Tausendfach montiert und unter Extrembedingungen bewährt, setzt das NV sight II plus Maßstäbe.

Das NV sight II plus vereint

- sofortige Einsatzbereitschaft bei Abnehmen der Schutzkappe
- robustes Gehäuse aus harteloxierten Aluminiumlegierungen
- zweilinsige Hochleistungsoptik mit innen liegendem Reflexbelag
- präzise, stufenlose und spielfreie Absehenverstellung
- automatische Steuerung der Leuchtpunktintensität
- anatomisch angepasster Helligkeitsverlauf des Leuchtpunktes
- niedrige Bauhöhe, geringes Gewicht
- einfache Montage durch eine Vielzahl von Montageadaptern
- Schussfest bei allen Kalibern
- Batterielaufzeit bis zu 28.000 Std. (mehr als 2 Jahre Dauerbetrieb)
- Batterietyp 2032. Montage von unterhalb des sights zur verbesserten Wasserdichtigkeit (ein erneutes Einschießen nach Batteriewechsel ist nicht erforderlich)

NV sight II plus

Modell	3,5 MOA	7,0 MOA
Parallaxefrei auf (m)	40 m	40 m
Absehenverstellbereich (auf 100 m, Höhe x Seite)	720 x 540 cm	720 x 540 cm
Leuchtpunktüberdeckung (auf 100 m)	10 cm	20 cm
Leuchtpunktintensitäten	automatisch	automatisch
Abmessung (L x B x H)	46 x 25,4 x 23,7 mm	46 x 25,4 x 23,7 mm
Gewicht	25 g	25 g
Artikelnummer	55701	55711



NEU

NOBLEX NV OS 1x23 für Glock MOS

Integriertes Rotpunktvisier für mehr Agilität



NV OS 1x23 für Glock MOS

Klassische Rotpunktvisiere mit Montageplatte verdecken in der Regel die mechanische Visierung und können schon mal hakelig in der Anwendung sein. Das neue NOBLEX sight OS 1x23 ist dank des Glock Modular Optic Systems (MOS) nahezu komplett in den Schlitten der Glock Waffe integriert und bietet somit die gleichzeitige Verwendung des Standardvisiers sowie des Rotpunktes (Co-Witness). Der 4-MOA Leuchtpunkt hilft bei einer präzisen Zielerfassung bei den unterschiedlichsten Disziplinen. Die Parallaxe wurde auf 25 m justiert und selbst wenn der Schütze nicht genau auf der optischen Achse zielt, verändert sich die Treffpunktlage nicht. Die Helligkeit des Punktes wird automatisch gesteuert und lässt sich auf Wunsch im „Override Mode“ auch manuell steuern. Mit IPX7-Wasserdichtigkeit trotzt das NV OS 1x23 den Elementen und ist somit für alle Witterungsbedingungen gewappnet. Die Batterieleistung von beeindruckenden 10.000 Stunden (mehr als 1 Jahr im Dauerbetrieb) sorgt für lang anhaltenden Einsatz, während die Kombinationsmöglichkeit mit Nachtsicht, Laser, Zielgeräten und Wärmebildtechnologie dieses Pistolensight zu einem vielseitigen Begleiter macht.

NV OS 1x23 für Glock MOS

Modell	4 MOA
Vergrößerung	1 x
Linsendiagonale	23 mm
Parallaxefrei auf	25 m
Abmessung (L x B x H)	49 x 27 x 22 mm
Dichtheit	IPX7
Gewicht	25 g
Artikelnummer	55800
Nicht kompatibel mit subkompakten Modellen (Glock 43X / 48)	

NEU



Das Einlegen der Batterie erfolgt von unterhalb des sights zur verbesserten Wasserdichtigkeit. Ein erneutes Einschießen nach Batteriewechsel ist nicht erforderlich. Die robuste Metallbauweise garantiert Zuverlässigkeit selbst unter extremen Bedingungen – sei es bis zu 1000 g Belastung oder 10.000 Schuss Dauerbelastung. Mit einer 23 mm-Diagonalen der Glasoptik bietet das NV OS 1x23 ein beachtliches Sehfeld und eine schnelle Zielerfassung. Die flache Bauweise ermöglicht zusätzlich die schnelle Handhabung – auch im Holster. Im Lieferumfang enthalten sind eine Bereitschaftsschutzkappe aus ABS, die während des Einsatzes das Aluminiumgehäuse zusätzlich schützt sowie eine Schutzkappe aus Gummi für den Transport. Hinweis: Das NV OS für Glock ist nicht kompatibel mit subkompakten Modellen (Glock 43X und 48).



Funktionen:

- Co-Witness dank extrem flacher Bauweise
- 23 mm Linsendiagonale
- Optische Glaslinse
- Roter 4 MOA LED Leuchtpunkt
- Automatische Helligkeitssteuerung und manueller Override
- Metallgehäuse aus Aluminium (Aircraft Legierung)
- Kombinierbar mit Nachtsicht-, Laser-, Ziel- und Wärmebildgeräten



NOBLEX NV G

Robust, treffsicher und enorm großes Sichtfeld
Geeignet für alle Lang- und Kurzwaffen



NV G

Das Visierfenster ist gegenüber den herkömmlichen Visieren um großzügige 66% vergrößert, was einen noch besseren Blick auf das Ziel gestattet. Die Leuchtpunktintensität wird manuell in 22 diskreten Stufen eingestellt und eignet sich, dank seines enormen Kontrastumfangs sowohl für den Einsatz bei extrem hellem Sonnenlicht, als auch in Verbindung mit Nachtsichttechnologie. Auch höhere Entfernungen bei Drückjagdsituationen werden mit dem NV G hervorragend gemeistert. Sport- und Pistolenschützen überzeugt das große Sehfeld bei schneller Schussfolge (Kadenz). Kein Tubus oder große Verstelleinheiten versperren die Sicht auf das Wesentliche. Konstruktion und Format sorgen für ein Höchstmaß an Perfektion und Sicherheit beim Schuss. Das Einlegen der Batterie (Typ CR 2032) erfolgt von unterhalb des sights zur verbesserten Wasserdichtigkeit. Ein erneutes Einschießen nach Batteriewechsel ist nicht erforderlich.

NV G	
Modell	3,5 MOA
Vergrößerung	1,07 x
Sichtfenster	25 x 20 mm
Parallaxefrei auf	40 m
Absehenverstellbereich (auf 100 m, Höhe x Seite)	360 x 270 cm
Abmessung (L x B x H)	46 x 32 x 31,4 mm
Dichtheit	wasserdicht
Gewicht	36 g
Artikelnummer	55770

NOBLEX NV sight II plus LE

Sicherheit und Erfolg im Einsatz
Geeignet für alle Lang- und Kurzwaffen



NV sight II plus LE



NV sight II plus LE
auch im Set mit Montage erhältlich

Speziell entwickelt mit besonderen Eigenschaften für den harten Einsatz bei Polizei, Armee und Spezialeinheiten. Die Sicherheit der Einsatzkräfte ist oberstes Ziel bei jeder Operation. Die richtige Ausrüstung entscheidet über den Erfolg einer Mission. Funktionssicher, praxisgerecht, langlebig und intuitiv sind nur einige Attribute die das NOBLEX Red Dot sight Law Enforcement beschreiben. Entwickelt für den schnellen Schuss sind NOBLEX Reflexvisiere für den Einsatz als BACK UP Visierung perfekt geeignet – mit Montage für Weaver/Picatinny-Schiene als Set erhältlich. Das Einlegen der Batterie (Typ CR 2032) erfolgt von unterhalb des Sights zur verbesserten Wasserdichtigkeit. Ein erneutes Einschießen nach Batteriewechsel ist nicht erforderlich.

NV sight II plus LE (Law Enforcement)

Modell	3,5 MOA	7,0 MOA	3,5 MOA inkl. Montage	7,0 MOA inkl. Montage
Parallaxefrei auf	40 m	40 m	40 m	40 m
Absehenverstellbereich (auf 100 m, Höhe x Seite)	720 x 540 cm	720 x 540 cm	720 x 540 cm	720 x 540 cm
Leuchtpunktüberdeckung (auf 100 m)	10 cm	20 cm	10 cm	20 cm
Leuchtpunktintensitäten	automatisch	automatisch	automatisch	automatisch
Abmessung (L x B x H, mm)	46 x 25,4 x 23,7	46 x 25,4 x 23,7	46 x 25,4 x 23,7	46 x 25,4 x 23,7
Gewicht	25 g	25 g	42 g	42 g
Artikelnummer	55723	55722	55713	55712

NOBLEX NV sight IPSC

Parallaxefrei auf 25 m – geeignet für Sportschützen auf kurze Distanz



NV sight IPSC

Kompaktes und robustes Rotpunktvisier mit besonders hellem Punkt, erhältlich in 3,5 und 7,0 MOA. Durch seine Parallaxefreiheit auf 25 m ist es für das sportliche Pistolen- oder Flintenschießen und andere dynamische Schießsportdisziplinen des IPSC konzipiert. Das Einlegen der Batterie (Typ CR 2032) erfolgt von unterhalb des sights zur verbesserten Wasserdichtigkeit. Ein erneutes Einschießen nach Batteriewechsel ist nicht erforderlich.

NV sight IPSC

Modell	3,5 MOA	7,0 MOA
Parallaxefrei auf	25 m	25 m
Absehenverstellbereich (auf 100 m, Höhe x Seite)	720 x 540 cm	720 x 540 cm
Leuchtpunktüberdeckung (auf 100 m)	10 cm	20 cm
Leuchtpunktintensitäten	automatisch	automatisch
Abmessung (L x B x H)	46 x 25,4 x 24,3 mm	46 x 25,4 x 24,3 mm
Gewicht	25 g	25 g
Artikelnummer	55731	55732

Zubehör NOBLEX NV

Abdeckkappen



Abdeckkappe
NV sight II
Artikelnr. 58628



Abdeckkappe
NV sight C
Artikelnr. 58623



Abdeckkappe
NV QUICKsight
Artikelnr. 58626



Abdeckkappe
NV sight III
Artikelnr. 58627

Auswahl von Montagemodulen

Langwaffen



kompakt-SM mod. 93



Weaver



16 mm



19,5 mm



14 mm

Kurzwaffen



Sig Sauer



S & W



CZ 75/85



H & K Expert



Colt

Weitere Montagen auf Anfrage unter +49 (0) 3686 688 9020 oder service@noblex-e-optics.com

NOBLEX Reflexvisiere im Überblick

Modell	NV sight II plus	NV sight II plus LE	NV sight II plus IPSC	NV G	NV OS für Glock
Optik Diagonale	25 mm	25 mm	25 mm	32 mm	23 mm
Parallaxefrei auf	40 m	40 m	25 m	40 m	25 m
Starkregenabdichtung		x			
Gesteigerte Robustheit		x			x
Geeignet für Kurzwaffe		x			x
Geeignet für Langwaffe	x		x	x	
Co-Witness					x
Montage ohne Adapterplatte					x



NOBLEX Fernoptik

NOBLEX Ferngläser atmen den Hauch von Tradition und Moderne. Am Standort von NOBLEX in Südthüringen werden Beobachtungsoptiken entwickelt, welche von hohen Qualitätsstandards geprägt sind. Das Zusammenspiel von optischem Know-how und feinmechanischer Präzision bildet die Grundlage für diese Hochleistungsprodukte.



Technik der NOBLEX Ferngläser

NOBLEX Ferngläser sind in den Prismenvarianten Dachkant-Prismenausführung und Porro-Prismenausführung erhältlich.

Dachkant-Prismenferngläser – oder auch Geradsichtferngläser erlauben eine schlanke Bauform. Aufgrund der Prismenanordnung liegen Okular und Objektiv in einer Linie (gerade Sicht).

Porro-Prismenferngläser sind durch die 90° Abwinkelung ihrer Prismenferngläser mit sehr kompakter Baulänge und ergonomisch komfortabler Handhabung. Die Prismenanordnung erlaubt eine Vergrößerung des Objektivabstandes und damit einen räumlicheren Bildeindruck und eine höhere Transmission.

Beide Konstruktionsprinzipien garantieren ein Höchstmaß an Brillanz, Farbtreue, Kontraststärke und Randschärfe.

NOBLEX Optik

Die Verwendung von NOBLEX Optik garantiert eine originalgetreue Farbwiedergabe und ein gesteigertes Kontrastempfinden.

Das Bild wirkt klarer, schärfer und räumlicher. Spezielle NOBLEX Linsen reduzieren die Farbsäume und gewährleisten somit eine hohe Detailerkennbarkeit.

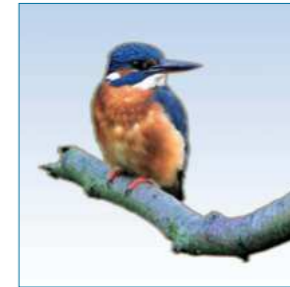

ohne ED



mit ED

Brillenträgereignung

NOBLEX Ferngläser besitzen eine große Austrittspupillenschnittweite. Dadurch sind sie besonders für Brillenträger geeignet. Das gesamte Sehfeld steht Brillenträgern zur Verfügung. Die individuellen Fernglas-Augen-Abstände lassen sich entweder durch Stülpen der Gummiaugenmuscheln oder durch Drehen der »twist up« Okulare in Raststufen einstellen.



Die NOBLEX Fernglaslinien

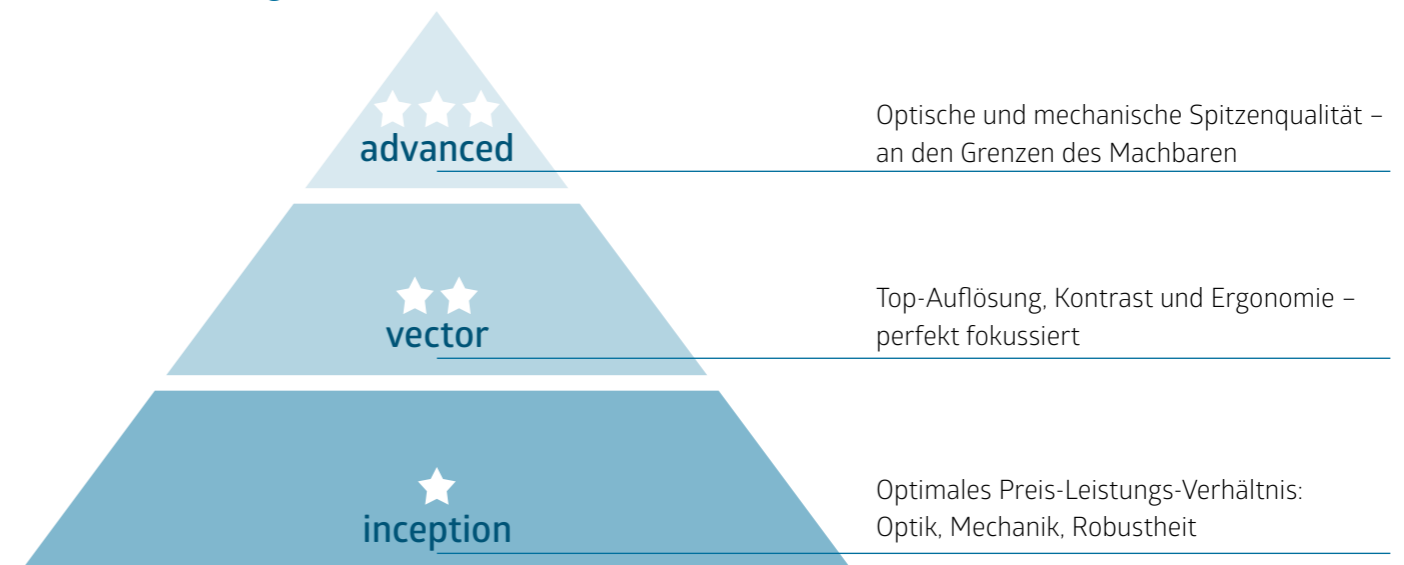

NOBLEX NF 10x42 R advanced Präzise Laser-Entfernungsmessung



NF 10x42 R advanced

Zur waidgerechten Jagd gehört auch der sichere Schuss. In Kenntnis der Entfernung zum Wild kann dieser sicher ange-
tragen werden. Das NF 10x42 der advanced Linie bietet dem Anwender eine Hochleistungsoptik mit mehrfachvergüteten
Linsenelementen und einem großen Sehfeld. Der integrierte Laserentfernungsmesser ermittelt die sichere Entfernung
auf Wild bis 1.200 Meter. Der Messbereich auf stärker reflektierende Objekte erweitert sich sogar auf 2.300 Meter. Mit
dem kontrastreichen und scharfen Bild von der Bildmitte bis zum Rand werden selbst kleinste Details erkannt. Fehl-
sichtige werden die herausdrehbaren Augenmuscheln genießen und können auch mit einer Brille das gesamte Sehfeld
überblicken.

NF 10x42 R advanced

Optisches System	Dachkant-Prisma
Austrittspupille	4,2 mm
Austrittspupillenlängsabstand	16 mm
Dämmerungsleistung	20,5
Nahpunkt	5,0 m
Sehfeld (auf 1.000 m)	105 m
Füllung	Stickstoff
Gewicht	980 g
Artikelnummer	50589



Funktionen:

- Spitzenoptik der advanced-Klasse
- Entfernungsmessung auf Wild bis 1.200 m
- Ballistische Winkelkompensation
- Scan-Modus für kontinuierliche Messung
- Regen-Modus für ungünstige Wetterverhältnisse
- Sehr einfache Bedienung mit nur zwei Tasten
- Besonders kompakt und mit nur 980 g sehr fähig
- 6-fach einstellbare, rote OLED-Anzeige
- Optimales Preis-Leistungs-Verhältnis



Mit heller OLED-Anzeige

Durch einen einfachen Tastendruck erfolgt die augensichere Messung mit dem Laser Klasse 1 auf einen Meter genau in nur 0,3 Sekunden. Der Messwert wird anhand des zentral eingespiegelten, roten OLED-Displays angezeigt und lässt sich sicher auf dunklem Hintergrund ablesen. Die NOBLEX Ingenieure haben besonderen Wert auf die sehr einfache Handhabung mit nur zwei Bedientasten gelegt – für vollen Funktionsumfang.



Durchgehende Messung

In schwierigem Terrain oder bei bewegten Objekten kann die Messung fortlaufend erfolgen und bietet so dem Anwender einen kontinuierlichen Messwert. Auf Wunsch kann die Helligkeit in sechs Stufen angepasst werden.

Raffinierte Winkelmessung

Die Jagd im Gebirge macht eine Winkelmessung unerlässlich. Im Gegensatz zur herkömmlichen, direkten Distanzmessung wird in diesem Fall die ballistische Abweichung berücksichtigt. Die Winkelkompensation wird in Metern, direkt im Sehfeld neben dem Schusswinkel, angezeigt.

Durchdachte Messmodi

Dank der verschiedenen Messmodi ermittelt ein passender Algorithmus auch die Entfernung bei widrigen Wetterbedingungen wie leichtem Nebel oder sogar Regen. Zusätzlich kann die Software auch die Entfernung zum nächstgelegenen Punkt ermitteln, bspw. im Fall von gestaffelt entfernten Objekten.

Praktisches Zubehör

Das funktionale Zubehör, der breite Neoprentragegürtel und die robuste Corduratasche sind im Lieferumfang enthalten.



NEU

NOBLEX NF 8x56 advanced

Das Jagdglas in der Dämmerung



NF 8x56 advanced

Dieses hochentwickelte Fernglas ist speziell für die Jagd in der Dämmerung konzipiert und bietet Jägern ein unvergleichliches Seherlebnis. Das NF 8x56 advanced vereint eine hohe Transmission mit Spitzenwerten über 90 % bei schwierigen Sichtverhältnissen, sehr hohe Auflösung und einen starken Kontrast. Damit ermöglicht das Fernglas ein klares und detailreiches Bild, selbst in der Abendstunde. Mit einem großen Sehfeld von 126 Metern können Jäger das gesamte Geschehen selbst in den anspruchsvollsten Situationen überblicken. Die offene Bauweise der Comfort-Brücke ermöglicht eine sichere und gegebenenfalls einhändige Bedienung. Brillenträger werden zudem die herausdrehbaren Augenmuscheln zu schätzen wissen, die einen bequemen Sitz gewährleisten und ein angenehmes Seherlebnis ermöglichen.

NF 8x56 advanced

Modell	8x56
Optisches System	Dachkant-Prisma
Austrittspupille	7,0 mm
Dämmerungsleistung	21,1
Nahpunkt	3,5 m
Sehfeld (auf 1.000 m)	126 m
Gewicht	1.280 g
Artikelnummer	50599





NOBLEX NF 8x56 inception

Auch in der Dämmerung ganz groß



NF 8x56 inception

Mit dem maximalen Objektivdurchmesser von 56 mm ist das NF 8x56 inception das lichtstärkste Fernglas in der NOBLEX inception-Linie. Speziell optimiert für schlechte Lichtverhältnisse bis hin zur Dämmerung bietet es ein einzigartiges Seherlebnis. Um bei wechselnden Außentemperaturen ein Beschlagen von innen zu verhindern, wird das Fernglas mit Stickstoff gefüllt. Brillenträger werden die optisch speziell gerechneten Okulare schätzen.

NF 8x56 inception

Modell	8x56
Optisches System	Dachkant-Prisma
Austrittspupille	7,0 mm
Dämmerungsleistung	21,1
Nahpunkt	2,5 m
Sehfeld (auf 1.000 m)	111 m
Gewicht	1.145 g
Artikelnummer	50593

NOBLEX NF inception Ferngläser

Das leistungsstarke Outdoor-Fernglas



NF 10x42 inception

Leicht und robust, so präsentieren sich die neuen NOBLEX Allround-Ferngläser der inception Linie. Mit einem optimalen Preis-Leistungs-Verhältnis und der wahlweise 8- oder 10-fachen Vergrößerung eignen sie sich hervorragend für den Einsatz auf Reisen, beim Wandern, der Vogelbeobachtung oder als perfektes Zweitglas für den Jagdeinsatz auf der Pirsch. Die in Deutschland entwickelte Optik sorgt für den optimalen „Durchblick“ – auch unter kritischen Lichtverhältnissen. Auch bei extremen Einsätzen brilliert das neue inception Fernglas, denn das stoßsichere Polycarbonat Gehäuse wurde mit Glasfasern so verstärkt, dass ein Sturz aus 1,5 m Höhe die präzise Justage der optischen Elemente gewährleistet. Gegen Regen oder sonstige Einflüsse durch Feuchtigkeit sind die Ferngläser gasdicht versiegelt und zusätzlich mit Stickstoff gefüllt, um das Beschlagen bei Temperaturwechsel von innen zu verhindern.

NF inception				
Modell	8x25	10x25	8x42	10x42
Optisches System	Dachkant-Prisma	Dachkant-Prisma	Dachkant-Prisma	Dachkant-Prisma
Austrittspupille	3,1 mm	2,5 mm	5,2 mm	4,2 mm
Dämmerungsleistung	18,3	20,5	18,3	20,5
Nahpunkt	1,5 m	1,5 m	2,5 m	2,5 m
Sehfeld (auf 1.000 m)	119 m	96 m	105 m	105 m
Gewicht	295 g	295 g	570 g	570 g
Artikelnummer	50332	50342	50583	50588

NOBLEX NF 8x42 | 10x42 vector

Naturerleben mit Weitblick



NF 8x42 vector

Die NOBLEX Fernglasmodelle mit 42er Objektivöffnung bestechen im funktionalen Design. Eine offene Brücke verbindet beide Fernglashälften. Aufgrund des Durchgriffes kann das Fernglas mit einer Hand bequem gehalten und gleichzeitig die Fokussiermechanik bedient werden. Das robuste, druckwasserdichte und dabei leichte Gehäuse bietet den maximalen Schutz der innen liegenden Optik und Mechanikkomponenten. Die Spitzenoptik garantiert ein eindrucksvolles Seherlebnis mit brillanter, randscharfer und kontraststarker Abbildung.

NF 8x42 | 10x42 vector

Modell	8x42	10x42
Optisches System	Dachkant-Prisma	Dachkant-Prisma
Austrittspupillenlängsabstand	19,5 mm	15,5 mm
Dämmerungsleistung	18,3	20,5
Nahpunkt	2,5 m	2,5 m
Sehfeld (auf 1.000 m)	115 m	105 m
Füllung	Stickstoff	Stickstoff
Gewicht	670 g	680 g
Lieferumfang	Neoprentasche und -trageriemen, Okular- und Objektivschutzkappen	
Artikelnummer	50582	50587

NOBLEX NF 8x56 vector

Pure Freude beim Beobachten



NF 8x56 vector

Die NOBLEX Dachkant-Ferngläser der vector-Serie sind konzipiert für anspruchsvolle Anwender in den Bereichen Sport, Outdoor, Jagd und Naturbeobachtungen. Perfekte Handhabung mit ABS Gummiarmierung, schnelles lautloses Fokussieren über den Mitteltrieb. Erleben Sie spannende Beobachtungen mit atemberaubend brillanten Bildeindrücken von hervorragender Schärfe, reflexfrei und in naturgetreuen Farben über das gesamte Sehfeld. Selbst bei schlechten Sichtverhältnissen und in der Dämmerung bleibt die Sicht klar und hell. Die aufwendig mehrschichtvergüteten Linsen und BAK-4 Prismen sowie eine Antireflex-Beschichtung der Prismen gewährleisten eine extrem große Lichtdurchlässigkeit.

NF 8x56 vector

Modell	8x56
Optisches System	Dachkant-Prisma
Austrittspupille	7 mm
Dämmerungsleistung	21,2
Nahpunkt	2,5 m
Sehfeld (auf 1.000 m)	114 m
Füllung	Stickstoff
Gewicht	1.180 g
Lieferumfang	Neoprentasche und -trageriemen, Okular- und Objektivschutzkappen
Artikelnummer	50592



NOBLEX NS 8-24x50 ED

Das Spektiv im Miniformat



NS 8-24x50 ED

Der ideale Reisebegleiter hat in jeder Manteltasche und im kleinsten Rucksack Platz. Dabei deckt es einen weiten Einsatzbereich ab. Ob Outdoor, Naturbeobachtung, Sportschießen oder Jagd – das NS 8-24x50 ED ist für alle Anwendungen geeignet. Die niedrigste Vergrößerung liegt im Fernglasbereich, die höchste Vergrößerung im Bereich der ausgewachsenen Spektive.

So klein das Gerät erscheinen mag, es bietet alles, was man von einem guten Spektiv erwarten kann: Eine breitbandvergütete Optik, ein spritzwassergeschütztes Gehäuse, ED-Gläser für ein farbreines und kontrastreiches Bild und ein für Brillenträger geeignetes Zoom-Okular mit einem Dioptrienausgleich von ± 6 dpt. Die Nahgrenze beträgt dabei nur rund 1,5 m, so dass man damit Naturbeobachtung auf sehr kurze Distanzen betreiben kann.

NS 8-24x50 ED

Einblick	schräg
Sehfeld	2,4-5°
Austrittspupille	2,1-6,2 mm
Sehfeld (auf 1.000 m)	42-88 m
Objektivöffnung	50 mm
Ø Stativanschlussgewinde	1/4"
Dämmerungsleistung	34,6-20
Dioptrienausgleich	$\pm 6,0$ dpt
Gewicht	530 g
Artikelnummer	50240



- Leicht und handlich
- Ideal für Vogelbeobachter, Naturfreunde, Angler, Jäger und Bootsleute
- Für den detaillierten Blick in die Ferne
- Beste Abbildungseigenschaften

NOBLEX NS 20-60x80 ED

Leistungsstark auf großer Distanz



NS 20-60x80 ED

Die Ferne zum Greifen nah! Jeder, der sich mehr Vergrößerung wünscht, als ein herkömmliches Fernglas bietet, wird vom neuen NOBLEX Spektiv begeistert sein. Hier gilt es große Distanzen zu überbrücken und mit der variablen 20- bis 60-fachen Vergrößerung können selbst feinste Details auf großen Entfernungen schnell erkannt werden. Das dreilinsige optische System sammelt mit seinem 80 mm Durchmesser die maximale Lichtmenge, um auch in schwierigen Lichtsituationen die maximale Vergrößerung ausnutzen zu können. Herausragend ist das fluoridhaltige Glasmaterial der Objektivlinse. Durch seine anormale Teildispersion (ED) werden alle Wellenlängen des Lichts so korrigiert, dass sie sich in einem Brennpunkt treffen. Für den Anwender bedeutet das eine nochmals gesteigerte Farbneutralität und höhere Auflösung. Insbesondere beim Sportschießen auf Distanzen von über 100 m spielt die Auflösung der Optik eine entscheidende Rolle. So werden „Long Range“ Schützen das neue NS 80 dafür schätzen, dass Sie auch auf Distanzen bis 300 m das Schussbild, selbst bei widrigen Lichtbedingungen, sicher und schnell erkennen können. Digiscoping mit dem Mobiltelefon ist ein aktueller Trend. Das Okular des NS20-60x80 wurde speziell auf diesen Einsatz abgestimmt und mittels Adapter (Zubehör) können alle gängigen Mobiltelefone mit dem Okular verbunden und die Seherlebnisse gespeichert oder gleich online geteilt werden.

Die Ferne zum Greifen nah! Jeder, der sich mehr Vergrößerung wünscht, als ein herkömmliches Fernglas bietet, wird vom neuen NOBLEX Spektiv begeistert sein. Hier gilt es große Distanzen zu überbrücken und mit der variablen 20- bis 60-fachen Vergrößerung können selbst feinste Details auf großen Entfernungen schnell erkannt werden. Das dreilinsige optische System sammelt mit seinem 80 mm Durchmesser die maximale Lichtmenge, um auch in schwierigen Lichtsituationen die maximale Vergrößerung ausnutzen zu können. Herausragend ist das fluoridhaltige Glasmaterial der Objektivlinse. Durch seine anormale Teildispersion (ED) werden alle Wellenlängen des Lichts so korrigiert, dass sie sich in einem Brennpunkt treffen. Für den Anwender bedeutet das eine nochmals gesteigerte Farbneutralität und höhere Auflösung. Insbesondere beim Sportschießen auf Distanzen von über 100 m spielt die Auflösung der Optik eine entscheidende Rolle. So werden „Long Range“ Schützen das neue NS 80 dafür schätzen, dass Sie auch auf Distanzen bis 300 m das Schussbild, selbst bei widrigen Lichtbedingungen, sicher und schnell erkennen können. Digiscoping mit dem Mobiltelefon ist ein aktueller Trend. Das Okular des NS20-60x80 wurde speziell auf diesen Einsatz abgestimmt und mittels Adapter (Zubehör) können alle gängigen Mobiltelefone mit dem Okular verbunden und die Seherlebnisse gespeichert oder gleich online geteilt werden.

NS 20-60x80 ED

Objektivöffnung	80 mm
Sehfeld (auf 1.000 m)	38-17 m
Austrittspupille	4,0-1,3 mm
Nahdistanz	6,5 m
Dämmerungsleistung	69,3-40,0
Maße (L x B x H)	440 x 98 x 171 mm
Gewicht	1.420 g
Artikelnummer	50242



NOBLEX NR 1000

Laser Entfernungsmesser – Aus sicherer Distanz



NR 1000

Große Entfernungen sicher einschätzen. Dieser Herausforderung stellt sich jeder Golfer, Architekt oder Jäger. Der neue, lasergestützte NOBLEX Entfernungsmesser ermittelt per Laufzeitmessung sicher und genau auf ± 1 Meter Distanzen bis zu 1000 Metern. Das Messergebnis wird, auch auf dunklem Untergrund, klar erkennbar mittels einer roten OLED-Anzeige ins Sehfeld eingespiegelt. Mit der 6-fach vergrößernden Optik kann aber auch ganz normal beobachtet werden, sodass ein zusätzliches Fernglas oft zur Nebensache wird. Alles „verpackt“ in einem sehr kompakten, jackentaschengängigem Format.

NR 1000

Vergrößerung	6x
Objektivöffnung	21 mm
Laserklasse	1
Messgenauigkeit	±0,1 m
Austrittspupille	3,3 mm
Sehfeld (auf 1.000 m)	126 m
Dämmerungsleistung	11
Messbereich	5-1.000 m
Dichtigkeit	IPX 5 (ISO 20653)
Gewicht	161 g
Artikelnummer	50250

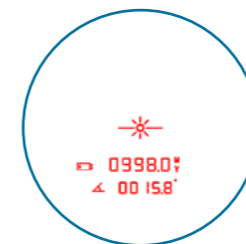

Anzeige Standard-Modus

Standard-Modus

Der Standard-Modus misst die direkte Entfernung als auch den Neigungswinkel des Gerätes zum Ziel.

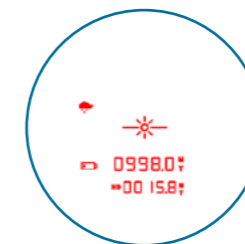

Anzeige Regen-Modus

Regen-Modus

In diesem Modus wird die direkte Entfernung des Gerätes zum Zielobjekt unter Regenbedingungen gemessen. Störende Regentropfen die das Messergebnis verfälschen könnten, werden bei diesem Programm herausgerechnet.

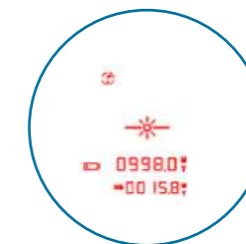

Anzeige Golf-Modus

Golf-Modus

In diesem Modus wird die direkte Entfernung des Gerätes zu nahen Zielobjekten gemessen. Dieser Modus wird beispielsweise bei Golfaktivitäten verwendet.



Anzeige Jagd-Modus

Jagd-Modus

Im Jagd-Modus wird die direkte Entfernung zu weiter entfernten Zielobjekten gemessen. Teilweise störende Vordergrundobjekte wie Büsche, Steine und Äste werden in diesem Modus ignoriert.



NOBLEX Wärmebildtechnik

NOBLEX NW 50 SP

Wärmebild in kompaktem Format



NW 50 SP

Der neue NOBLEX Spotter NW 50 zeichnet sich durch einfache Bedienung und sehr kompakte Abmessungen aus. Ideal für die Jagd im Feld oder im Waldrevier. Der hochauflösende Keramik VOx Sensor in der Auflösung von 384 x 288 Pixel und einem Pitch von 17 µm gewährleistet auch auf Distanzen von über 1.300 m das sichere Ansprechen von Wild. Das intuitive Bedienkonzept erleichtert den schnellen Einsatz. Per Knopfdruck kann zwischen den vier verschiedenen Farbmodi die beste Wahl für die jeweilige Situation getroffen werden. Per weiterem Knopfdruck kann jede Situation im Foto dokumentiert werden. Aus einkristallinem Germanium besteht das 25 mm Objektiv und gewährleistet auch dank seinem 4x Digitalzoom die sichere Objekterkennung auf großen Distanzen. Mit neuester Elektroniksteuerung konnte die Betriebszeit auf über 6 Stunden erhöht werden. Das Ladegerät wird über die USB-Schnittstelle adaptiert und befindet sich im Lieferumfang. Im Notfall kann hierüber auch eine externe Stromquelle adaptiert werden. Herausragend ist aber das äußerst robuste und wasserdichte Vollmetallgehäuse aus einer speziellen Aluminium Legierung (EN AW 7075). Somit meistert das NW 50 SP auch den extremen Einsatz auf der Auslandsjagd oder für Behörden.

NW 50 SP

Objektivdurchmesser	25 mm
Zoom	2x, 4x
LCD Display	720 x 540 Pixel
Sensor Auflösung	384 x 288 Pixel
Pitch	17 µm
Gewicht	440 g
Maße (L x B x H)	186 x 69 x 68 mm
Artikelnummer	51010



NOBLEX Wassersportoptik

NOBLEX NF 7x50 C inception Seefeste Optik

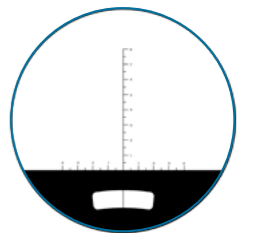

Kompassanzeige
mit Strichplatte

NF 7x50 C inception

Egal ob Charter-Skipper, Boots-Eigner oder Regatta-Profi – in das Handgepäck eines guten Schiffführers gehört ein gutes und zuverlässiges Fernglas. Eine seefeste Fernoptik auf die Verlass ist, auch wenn der Seegang höher, die Sicht schlechter und die Navigation anspruchsvoller wird. Das neue NF 7x50 der inception Linie erfüllt diese Voraussetzungen und zeichnet sich durch seine robuste Gesamtkonstruktion sowie den präzisen 30 mm Kompass aus.

NF 7x50 C inception

Modell	7x50 C inception	7x50 inception
Optisches System	Porro-Prisma	Porro-Prisma
Ø Kompass	30 mm	-
Strichplatte*	ja	ja
Wasserdichtigkeit	IPX7	IPX7
Austrittspupille	7,1 mm	7,1 mm
Dämmerungsleistung	18,7	18,7
Nahpunkt	7,0 m	7,0 m
Sehfeld (auf 1.000 m)	124 m	124 m
Gewicht	1.120 g	1.100 g
Artikelnummer	50452	50451

*Zur Peilung und Entfernungsmessung



NF 7x50 C inception DLRG 2.0



NOBLEX ist Partner
der DLRG.

NOBLEX NF 7x50 C advanced

Für die besonderen Ansprüche an Board

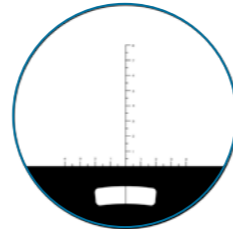

Kompassanzeige
mit Strichplatte

NF 7x50 C advanced

Das neue NF 7x50 C Kompassfernglas der advanced Serie kombiniert erstmalig modernes Design mit dem robusten Porro-Prismen-System, welches aufgrund seiner Solidität aus dem maritimen Anwendungsbereich unverzichtbar ist. Der große 45mm Kompass weist, da er fluid gedämpft ist, auch bei stürmischer See sicher die Nordrichtung an. Die fein skalierte Strichplatte unterstützt die sichere Peilung. Auch bei schlechten Lichtverhältnissen, beispielsweise in der Dämmerung, überzeugt die hohe Transmission der verwendeten Spezialgläser.

NF 7x50 C advanced

Modell	7x50 C advanced
Optisches System	Porro-Prisma
Ø Kompass	45 mm
Strichplatte*	ja
Wasserdichtigkeit	IPX7
Austrittspupille	7,1 mm
Dämmerungsleistung	18,7
Nahpunkt	10,0 m
Sehfeld (auf 1.000 m)	148 m
Gewicht	1.450 g
Artikelnummer	50462

*Zur Peilung und Entfernungsmessung



NEU

NOBLEX NM 7x42 C

Navigation auf neuem Niveau



NM 7x42 C

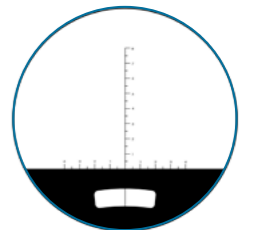

Kompassanzeige mit Strichplatte

Einfache Einschätzung von Distanzen und stets eine präzise Orientierung – all das wird jetzt auf spielerische Weise möglich, und das mit nur einem Handgriff. Das neue Kompass-Monokular NM 7x42 C zeigt sich als äußerst handliches und leichtes Gerät, das stets einen griffbereiten Begleiter für die Navigation bietet. Der integrierte Kompass und die detailgenaue Markierung unterstützen mühelos bei der Bestimmung der Entfernung zu Objekten. Ganz gleich, ob Sie sich auf hoher See oder in Gebirgslandschaften befinden – der hochpräzise Navigator weist Ihnen zuverlässig den Weg. Optische Brillanz, ein weites Sichtfeld und eine 7-fache Vergrößerung, verpackt in einem kompakten Gehäuse, machen das NM 7x42 C zu einem äußerst wandlungsfähigen Begleiter für Ihre Unternehmungen unterwegs.

NF 7x42 C

Modell	7x42 C
Vergrößerung	7x
Kompass	ja
Strichplatte*	ja
Wasserdichtigkeit	IPX7
Austrittspupille	6 mm
Nahpunkt	9 m
Sehfeld (auf 1.000 m)	131 m
Gewicht	350 g
Artikelnummer	50324

*Zur Peilung und Entfernungsmessung



NM 7x42 C DLRG



NOBLEX ist Partner der DLRG.

Technische Daten auf einen Blick

MODELL	Vergrößerung	Ø Objektivöffnung (mm)	Ø Austrittspupille (mm)	Austrittspupillenabstand (mm)	Pupillendistanz (mm)	Dämmerungsleistung	Nahpunkt (m)	Sehfeld (m/1000 m)	Fokussierung*	Dichtheit (m)	Dioptrienausgleich (dtp)	Max. Breite (mm)	Max. Höhe (mm)	Gewicht (g)
Ferngläser														
NF 10x42R advanced	10x	42	4,2	16	-	20,5	5,0	105	IF	IPX7	± 5,0	140	190	980
NF 8 x56 advanced	8x	56	7,0	20	56-76	21,1	3,5	126	CF	IPX7	± 4,0	160	190	1.280
NF 8x25 inception	8x	25	3,1	15,5	50-73	14,1	1,5	119	CF	1	± 4,0	98	118	295
NF 10x25 inception	10x	25	2,5	15,5	50-73	15,8	1,5	96	CF	1	± 4,0	98	118	295
NF 8 x42 inception	8x	42	5,2	21,5	58-73	18,3	2,5	105	CF	1	± 4,0	126	152	570
NF 10x42 inception	10x	42	4,2	16	58-73	20,5	2,5	105	CF	1	± 4,0	126	147	570
NF 8x56 inception	8x	56	7,0	23	59-76	21,1	2,5	111	CF	1	± 4,0	143	187	1.145
NF 8x42 vector	8x	42	5,3	19,5	-	18,3	2,5	115	CF	-	-	-	-	670
NF 10x42 vector	10x	42	4,2	15,5	-	20,5	2,5	105	CF	-	-	-	-	680
NF 8x56 vector	8x	56	7,0	23,0	59-76	21,1	2,5	114	CF	1	± 4,0	143	187	1.145
Wassersportferngläser														
NF 7x50 C advanced	7x	50	7,1	19,5	56-72	18,7	10,0	148	IF	5	± 5,0	210	165	1.450
NF 7x50 C inception	7x	50	7,1	24	58-72	18,7	7,0	124	IF	1	± 4,0	205	153	1.120
NF 7x50 inception	7x	50	7,1	24	58-72	18,7	7,0	124	IF	1	± 4,0	205	153	1.100
Wassersportmonokulare														
NM 7x42 C	7x	42	6,0	22	-	-	9,0	131	CF	IPX7	± 2,0	147	72	350
Spektive														
NS 8-24x50 ED	8x - 24x	50	2,1- 6,2	18	-	34,6 -20	1,5	42- 88	IF	**	± 6,0	176	118	530
NS 20-60x80 ED	20x - 60x	80	4,0 - 1,3	19,5	-	69,3 -40	6,5	38- 17	IF	1 (30 Min.)	-	440	171	1.420
Entfernungsmesser														
NR 1000	6x	21	3,3	17	-	11	5,0	126	-	IPX 5	± 5,0	75	96	161

* Fokussierung: IF = Individualfokussierung (Einzelokulareinstellung) / CF = Zentralfokussierung (Central Focus)

** Spritzwassergeschützt



Präzision aus Tradition: Aus dem Süden von Thüringen

Seit Jahrhunderten werden in Thüringen Porzellan, Glas, Keramik und hochveredelte Optikprodukte hergestellt. So fühlen wir uns diesen deutschen Werten verpflichtet und führen die Tradition am Standort in Eisfeld fort.



Service und 10 Jahre Gewährleistung

NOBLEX steht für Innovation, Präzision und hervorragenden Service. Dieser steht für uns an erster Stelle und wird auch durch die vorhandenen Ersatzteile für frühere Produkte der Marken DOCTER und ZEISS JENA langfristig sichergestellt. Im Sinne der Nachhaltigkeit und Ressourcenschonung lohnt sich oft ein Optiks-service oder eine Reparatur eines älteren Produktes.

Nutzen Sie unsere Service-Beratungshotline unter 03686 688 9022



Das NOBLEX-Werk in Eisfeld Produktion, Reparatur & Angebote

Planen Sie einen Besuch und tauchen Sie ein in die Welt der Sportoptik. Die Produktionsstätte in Eisfeld können Sie persönlich besuchen und wir beraten Sie gerne bezüglich eines Services oder einer Reparatur. Oder nutzen Sie die Gelegenheit und testen Sie unsere Geräte im neu gestalteten Werksverkauf. Um sicherzustellen, dass wir Ihnen die bestmögliche Beratung bieten können, bitten wir um eine Terminvereinbarung unter office@noblex-e-optics.com oder unter 03686 6889022. Kompetente Mitarbeiter helfen bei der Auswahl der perfekten Ausrüstung.



Erfurt ●

● Jena

● Eisfeld



Im Katalog verwendete Abbildungen können von den realen Produkten/ Artikeln abweichen. Für Produktveränderungen, vor allem im Zuge von technischen Weiterentwicklungen, sowie Modellwechsel oder Druckfehler, wird keine Haftung übernommen

Aus drucktechnischen Gründen kann die Farbwiedergabe im Katalog vom Originalfarbton der Produkte/Artikel abweichen.

NOBLEX E-Optics GmbH

Seerasen 2

98673 Eisfeld

Deutschland

fon +49 (0) 3686 6889020

info@noblex-e-optics.com

www.noblex-e-optics.com

Release 04/2024